



TECHNOPROFIL[®]
TP Blau GmbH

Tel.: +49 (0) 2 02 / 27 34 6-0
Fax: +49 (0) 2 02 / 27 34 6-60

e-mail: info@technoprofil.de
web: www.technoprofil.de

Derken 8
42327 Wuppertal-Vohwinkel

Sonderprofile

Anwendung:

Abdeckprofile, Fassungsprofile, Unterlegprofile, Türdichtprofile (z. B. für Schaltschränke), Pufferprofile, Fugenabdichtprofile, Scharnierprofile, Zierfüller, Zargenprofile.

Qualitäten:

Gummi, Kunststoff, Silikon, etc., genaue Werkstoffbezeichnung auf Anfrage.

Toleranz:

DIN 7715 E 2 (Gummi), DIN 16941 (PVC), Längentoleranz für Fixlängen auf Anfrage.

Konfektionierung:

Fixlängen, geklebte oder vulkanisierte Rahmen oder Ringe

Sonderanfertigungen:

Sollten die hier gezeigten Querschnitte für Ihre Einbausituation nicht geeignet sein, besteht die Möglichkeit, den passenden Querschnitt zu fertigen.
Fordern Sie unsere Beratung! Wir arbeiten Ihnen einen geeigneten Konstruktionsvorschlag aus.

Auf Wunsch können wir Gummiprofile beflocken.

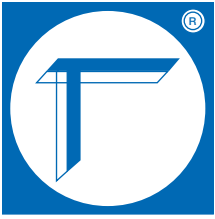

TECHNOPROFIL®

TP Blau GmbH

Tel.: +49 (0) 2 02 / 27 34 6-0
 Fax: +49 (0) 2 02 / 27 34 6-60

e-mail: info@technoprofil.de
 web: www.technoprofil.de

Derken 8
 42327 Wuppertal-Vohwinkel

Fassungsprofile

Ausführung	Art.-Nr.	techn. Daten
	100 0000*	EPDM 65 Shore A schwarz
	100 0300*	EPDM 65 Shore A schwarz
	100 0800*	EPDM 65 Shore A schwarz
	100 0410*	EPDM 65 Shore A schwarz
	100 0610*	EPDM 65 Shore A schwarz
	100 0810	EPDM 65 Shore A schwarz

Alle Profile sind im Maßstab 1:1 abgebildet.
 Konstruktionsänderung vorbehalten.

Mindestbestellmengen auf Anfrage
 * Ab Lager oder kurzfristig lieferbar, Zwischenverkauf vorbehalten.

Ausgabe 09-2013

Elastomer-, Kunststoff- und Sonderprofile



TECHNOPROFIL®

TP Blau GmbH

Tel.: +49 (0) 2 02 / 27 34 6-0
 Fax: +49 (0) 2 02 / 27 34 6-60

e-mail: info@technoprofil.de
 web: www.technoprofil.de

Derken 8
 42327 Wuppertal-Vohwinkel

Fassungsprofile

Ausführung	Art.-Nr.	techn. Daten
	100 0020*	EPDM 65 Shore A schwarz
	100 0100*	EPDM 65 Shore A schwarz
	100 0400*	EPDM 75 Shore A schwarz
	100 9087*	EPDM 65 Shore A schwarz
	100 0230*	EPDM 75 Shore A schwarz
	100 9101	EPDM 65-70 Shore A schwarz

Alle Profile sind im Maßstab 1:1 abgebildet.
 Konstruktionsänderung vorbehalten.

Mindestbestellmengen auf Anfrage
 * Ab Lager oder kurzfristig lieferbar, Zwischenverkauf vorbehalten.



TECHNOPROFIL®

TP Blau GmbH

Tel.: +49 (0) 2 02 / 27 34 6-0
 Fax: +49 (0) 2 02 / 27 34 6-60

e-mail: info@technoprofil.de
 web: www.technoprofil.de

Derken 8
 42327 Wuppertal-Vohwinkel

Fassungsprofile

Ausführung	Art.-Nr.	techn. Daten
	100 0260	EPDM 80 Shore A schwarz
	100 9095	EPDM 65 Shore A schwarz
	100 9096	EPDM 65 Shore A schwarz
	100 9107	EPDM 70 Shore A schwarz
	100 9088	EPDM 65 Shore A schwarz

Alle Profile sind im Maßstab 1:1 abgebildet.
 Konstruktionsänderung vorbehalten.

Mindestbestellmengen auf Anfrage
 * Ab Lager oder kurzfristig lieferbar, Zwischenverkauf vorbehalten.



TECHNOPROFIL®

TP Blau GmbH

Tel.: +49 (0) 2 02 / 27 34 6-0
 Fax: +49 (0) 2 02 / 27 34 6-60

e-mail: info@technoprofil.de
 web: www.technoprofil.de

Derken 8
 42327 Wuppertal-Vohwinkel

Fassungsprofile

Ausführung	Art.-Nr.	techn. Daten
	100 9089	EPDM 60 Shore A schwarz
	100 9091	EPDM 55 Shore A schwarz
	100 9092	EPDM 55 Shore A schwarz
	100 9081	NR 70 Shore A schwarz
	100 9109	EPDM 65 Shore A schwarz
	102 9081	EPDM mit Flock 60 Shore A schwarz

Alle Profile sind im Maßstab 1:1 abgebildet.
 Konstruktionsänderung vorbehalten.

Mindestbestellmengen auf Anfrage
 * Ab Lager oder kurzfristig lieferbar, Zwischenverkauf vorbehalten.

Elastomer-, Kunststoff- und Sonderprofile



Türdichtprofile

	Art.-Nr.	H	h	B	Verp.- Einheit (m)	Anzahl Hohl- kammer	Material	Farbe
	103 9351	16,7	9,5	8,5	20	1	EPDM	schwarz
	103 0571*	17	9,5	11	20	1	Technolast	schwarz
	103 0271*	19,5	11,5	11	20	1	Technolast	schwarz
	103 9270	19,5	11,5	11	20	1	NBR	schwarz
	103 9373	21	13,5	11	20	2	EPDM	schwarz
	103 0671*	21,5	13,5	11	20	2	EPDM	schwarz
	103 0771*	27,5	19,5	11	20	3	Technolast	schwarz

Elastomer-Sonderprofile

Ausführung	Artikel Nr.	techn. Daten
	103 9603	EPDM blau 55 Shore A
	103 9343	EPDM 60 Shore A schwarz
	103 9044	CR 55 Shore A schwarz

Alle Profile sind im Maßstab 1:1 abgebildet.
 Konstruktionsänderung vorbehalten.

Mindestbestellmengen auf Anfrage
 * Ab Lager oder kurzfristig lieferbar, Zwischenverkauf vorbehalten.

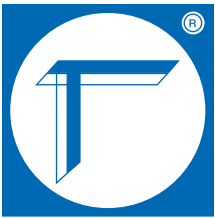

TECHNOPROFIL®

TP Blau GmbH

Tel.: +49 (0) 2 02 / 27 34 6-0
 Fax: +49 (0) 2 02 / 27 34 6-60

e-mail: info@technoprofil.de
 web: www.technoprofil.de

Derken 8
 42327 Wuppertal-Vohwinkel

Elastomer-Sonderprofile

Ausführung	Artikel Nr.	techn. Daten
	103 9350	EPDM 25 / 60 Shore A schwarz
	103 9363	EPDM 70 Shore A schwarz
	103 9329	EPDM 70 Shore A schwarz
	103 9361	EPDM 60 Shore A schwarz
	103 9400	EPDM 55 Shore A schwarz

Alle Profile sind im Maßstab 1:1 abgebildet.
 Konstruktionsänderung vorbehalten.

Mindestbestellmengen auf Anfrage
 * Ab Lager oder kurzfristig lieferbar, Zwischenverkauf vorbehalten.

Ausgabe 09-2013



TECHNOPROFIL®

TP Blau GmbH

Tel.: +49 (0) 2 02 / 27 34 6-0
 Fax: +49 (0) 2 02 / 27 34 6-60

e-mail: info@technoprofil.de
 web: www.technoprofil.de

Derken 8
 42327 Wuppertal-Vohwinkel

Elastomer-Sonderprofile

Ausführung	Artikel Nr.	techn. Daten
	103 9388	EPDM 55 Shore A schwarz
	103 9657	EPDM 65 Shore A schwarz
	103 9637	EPDM-Weichgummi 60 Shore A schwarz gleitpolimerisiert
	103 9698	EPDM-Weichgummi/ EPDM-Moosgummi 60 / 20 Shore A blau-schwarz
	121 9883	EPDM-Weichgummi/ EPDM-Moosgummi 65 / 20 Shore A schwarz Faden als Dehnungsschutz
	103 9277	CR 65 Shore A schwarz

Alle Profile sind im Maßstab 1:1 abgebildet.
 Konstruktionsänderung vorbehalten.

Mindestbestellmengen auf Anfrage
 * Ab Lager oder kurzfristig lieferbar, Zwischenverkauf vorbehalten.

Elastomer-, Kunststoff- und Sonderprofile



TECHNOPROFIL®

TP Blau GmbH

Tel.: +49 (0) 2 02 / 27 34 6-0
 Fax: +49 (0) 2 02 / 27 34 6-60

e-mail: info@technoprofil.de
 web: www.technoprofil.de

Derken 8
 42327 Wuppertal-Vohwinkel

Elastomer-Sonderprofile

Ausführung	Artikel Nr.	techn. Daten
	103 9374	EPDM 25 / 65 Shore A schwarz
	103 9486	EPDM 70 Shore A schwarz
	103 9150	CR-Weichgummi/ CR-Moosgummi 60 / 20 Shore A schwarz
	103 9415	EPDM 25 / 60 Shore A schwarz
	103 9154	EPDM-Weichgummi/ EPDM-Moosgummi 65 / 25 Shore A schwarz

Alle Profile sind im Maßstab 1:1 abgebildet.
 Konstruktionsänderung vorbehalten.

Mindestbestellmengen auf Anfrage
 * Ab Lager oder kurzfristig lieferbar, Zwischenverkauf vorbehalten.

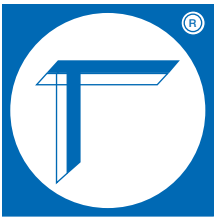

Elastomer-Sonderprofile

Ausführung	Artikel Nr.	techn. Daten
	103 9337	EPDM 55 / 85 Shore A schwarz
	103 9529*	EPDM-Weichgummi/ EPDM-Moosgummi selbstklebend ausgerüstet
	103 9490 103 9660	EPDM-Weichgummi/ EPDM-Moosgummi 55 / 25 Shore A EPDM-Weichgummi/ EPDM-Moosgummi 55 / 25 Shore A selbstklebend ausgerüstet mit 3M-Folie Typ ST 1200
	103 9505	EPDM-Weichgummi/ EPDM-Moosgummi 55 / 25 Shore A
	103 9419	EPDM 55 Shore A schwarz

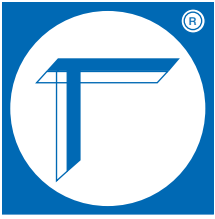

TECHNOPROFIL®

TP Blau GmbH

Tel.: +49 (0) 2 02 / 27 34 6-0
 Fax: +49 (0) 2 02 / 27 34 6-60

e-mail: info@technoprofil.de
 web: www.technoprofil.de

Derken 8
 42327 Wuppertal-Vohwinkel

Elastomer-Sonderprofile

Ausführung	Artikel Nr.	techn. Daten
	103 9412	EPDM 65 Shore A schwarz
	103 9408	EPDM 65 Shore A schwarz
	103 9456	EPDM 85 Shore A schwarz
	103 9230	EPDM 85 Shore A schwarz
	103 9407	EPDM 25 / 60 Shore A schwarz

Alle Profile sind im Maßstab 1:1 abgebildet.
 Konstruktionsänderung vorbehalten.

Mindestbestellmengen auf Anfrage
 * Ab Lager oder kurzfristig lieferbar, Zwischenverkauf vorbehalten.



TECHNOPROFIL®

TP Blau GmbH

Tel.: +49 (0) 2 02 / 27 34 6-0
 Fax: +49 (0) 2 02 / 27 34 6-60

e-mail: info@technoprofil.de
 web: www.technoprofil.de

Derken 8
 42327 Wuppertal-Vohwinkel

Elastomer-Sonderprofile

Ausführung	Artikel Nr.	techn. Daten
	103 9471	EPDM 25 / 60 Shore A schwarz
	103 9481	EPDM 60 Shore A schwarz
	103 9447	EPDM 90 Shore A schwarz
	103 9275	EPDM 45 Shore A schwarz
	103 9394	EPDM 65 Shore A schwarz

Alle Profile sind im Maßstab 1:1 abgebildet.
 Konstruktionsänderung vorbehalten.

Mindestbestellmengen auf Anfrage
 * Ab Lager oder kurzfristig lieferbar, Zwischenverkauf vorbehalten.

Elastomer-, Kunststoff- und Sonderprofile



TECHNOPROFIL®

TP Blau GmbH

Tel.: +49 (0) 2 02 / 27 34 6-0
 Fax: +49 (0) 2 02 / 27 34 6-60

e-mail: info@technoprofil.de
 web: www.technoprofil.de

Derken 8
 42327 Wuppertal-Vohwinkel

Elastomer-Sonderprofile

Ausführung	Artikel Nr.	techn. Daten
	103 9597	EPDM 70 Shore A schwarz
	103 9423	EPDM 70 Shore A schwarz
	103 9422	EPDM 70 Shore A schwarz

Alle Profile sind im Maßstab 1:1 abgebildet.
 Konstruktionsänderung vorbehalten.

Mindestbestellmengen auf Anfrage
 * Ab Lager oder kurzfristig lieferbar, Zwischenverkauf vorbehalten.

Elastomer-, Kunststoff- und Sonderprofile



TECHNOPROFIL®

TP Blau GmbH

Tel.: +49 (0) 2 02 / 27 34 6-0
 Fax: +49 (0) 2 02 / 27 34 6-60

e-mail: info@technoprofil.de
 web: www.technoprofil.de

Derken 8
 42327 Wuppertal-Vohwinkel

Elastomer-Sonderprofile

Ausführung	Artikel Nr.	techn. Daten
	103 9364	EPDM 80 Shore A schwarz
	103 9366	EPDM 55 / 70 Shore A schwarz
	103 9365	EPDM 55 / 70 Shore A schwarz
	103 9613*	NBR/SBR 65 Shore A schwarz einseitig selbstklebend ausgerüstet
	103 9387	EPDM-Weichgummi/ EPDM-Moosgummi 20 / 75 Shore A schwarz

Alle Profile sind im Maßstab 1:1 abgebildet.
 Konstruktionsänderung vorbehalten.

Mindestbestellmengen auf Anfrage
 * Ab Lager oder kurzfristig lieferbar, Zwischenverkauf vorbehalten.

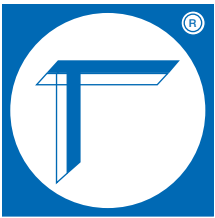

TECHNOPROFIL®

TP Blau GmbH

Tel.: +49 (0) 2 02 / 27 34 6-0
 Fax: +49 (0) 2 02 / 27 34 6-60

e-mail: info@technoprofil.de
 web: www.technoprofil.de

Derken 8
 42327 Wuppertal-Vohwinkel

Elastomer-Sonderprofile

Ausführung	Artikel Nr.	techn. Daten
	<p>103 9479</p>	<p>EPDM-Weichgummi/ EPDM-Moosgummi 90 / 20-25 Shore A schwarz</p>
	<p>103 9037</p>	<p>EPDM 60 Shore A schwarz</p>
	<p>103 9041</p>	<p>CR 55 Shore A grau</p>

Elastomer-, Kunststoff- und Sonderprofile

Alle Profile sind im Maßstab 1:1 abgebildet.
 Konstruktionsänderung vorbehalten.

Mindestbestellmengen auf Anfrage
 * Ab Lager oder kurzfristig lieferbar, Zwischenverkauf vorbehalten.

Ausgabe 09-2013



TECHNOPROFIL®

TP Blau GmbH

Tel.: +49 (0) 2 02 / 27 34 6-0
 Fax: +49 (0) 2 02 / 27 34 6-60

e-mail: info@technoprofil.de
 web: www.technoprofil.de

Derken 8
 42327 Wuppertal-Vohwinkel

Elastomer-Sonderprofile

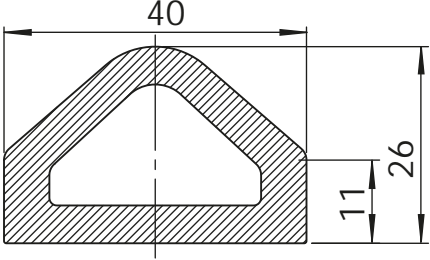
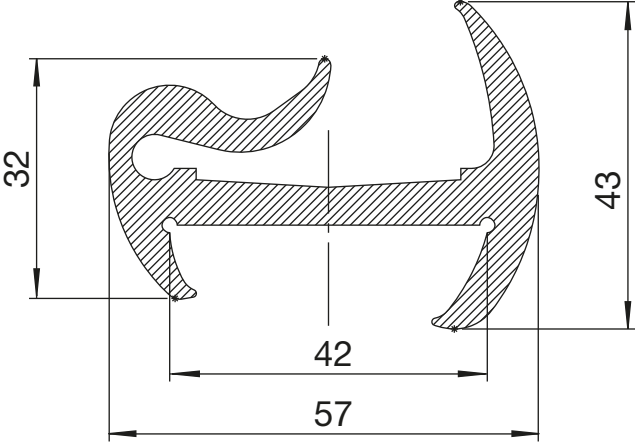
Ausführung	Artikel Nr.	techn. Daten
	<p>103 9358</p>	<p>EPDM 65 Shore A schwarz</p>
	<p>103 9390</p>	<p>EPDM 65 Shore A schwarz</p>

Alle Profile sind im Maßstab 1:1 abgebildet.
 Konstruktionsänderung vorbehalten.

Mindestbestellmengen auf Anfrage
 * Ab Lager oder kurzfristig lieferbar, Zwischenverkauf vorbehalten.

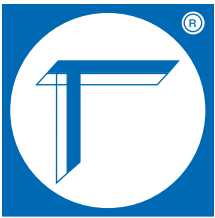

TECHNOPROFIL®

TP Blau GmbH

Tel.: +49 (0) 2 02 / 27 34 6-0
 Fax: +49 (0) 2 02 / 27 34 6-60

e-mail: info@technoprofil.de
 web: www.technoprofil.de

Derken 8
 42327 Wuppertal-Vohwinkel

Elastomer-Sonderprofile

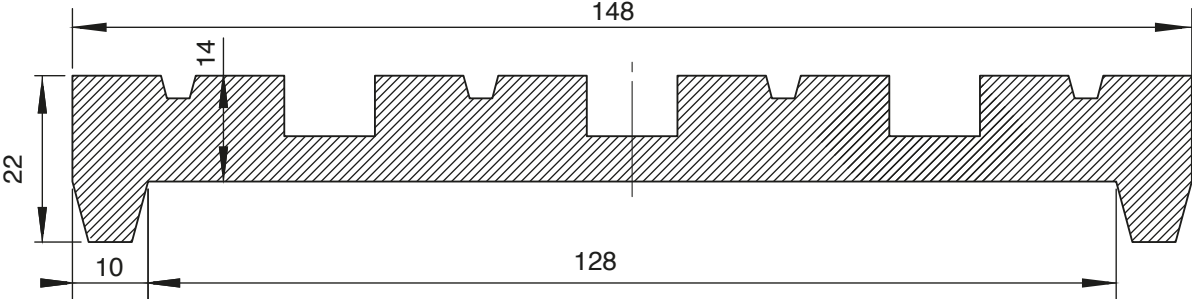
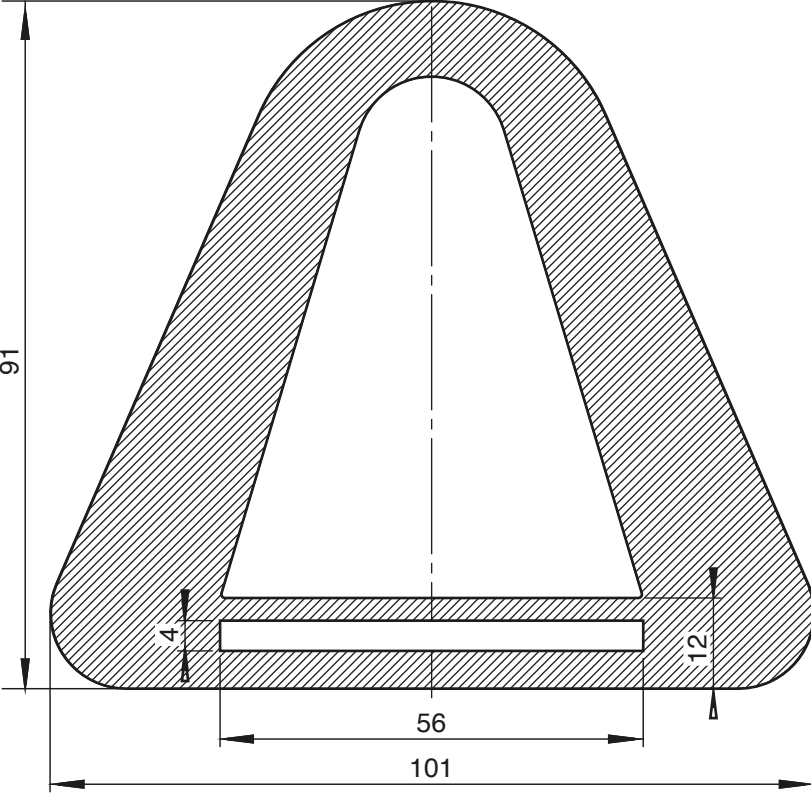
Ausführung	Artikel Nr.	techn. Daten
		
	103 9653	SBR 75 Shore A schwarz
		
	103 9480	EPDM 80 Shore A schwarz

Alle Profile sind im Maßstab 1:1 abgebildet.
 Konstruktionsänderung vorbehalten.

Mindestbestellmengen auf Anfrage
 * Ab Lager oder kurzfristig lieferbar, Zwischenverkauf vorbehalten.

Elastomer-, Kunststoff- und Sonderprofile



TECHNOPROFIL®

TP Blau GmbH

Tel.: +49 (0) 2 02 / 27 34 6-0
 Fax: +49 (0) 2 02 / 27 34 6-60

e-mail: info@technoprofil.de
 web: www.technoprofil.de

Derken 8
 42327 Wuppertal-Vohwinkel

Silikon-Sonderprofile

Ausführung	Artikel Nr.	techn. Daten
	105 9010	Silikonschaum weiß einseitig selbstklebend ausgerüstet
	105 9011	Silikon 35-40 Shore A transparent
	105 9009	Silikon 60-65 Shore A schwarz
	105 9012	Silikon 60-65 Shore A schwarz
	105 9003	Silikon 55 Shore A schwarz
	105 9005	Silikon-Schaum 15-20 Shore A schwarz

Alle Profile sind im Maßstab 1:1 abgebildet.
 Konstruktionsänderung vorbehalten.

Mindestbestellmengen auf Anfrage
 * Ab Lager oder kurzfristig lieferbar, Zwischenverkauf vorbehalten.

Elastomer-, Kunststoff- und Sonderprofile

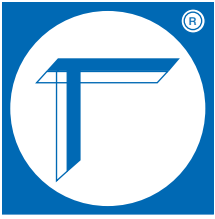

TECHNOPROFIL®

TP Blau GmbH

Tel.: +49 (0) 2 02 / 27 34 6-0
 Fax: +49 (0) 2 02 / 27 34 6-60

e-mail: info@technoprofil.de
 web: www.technoprofil.de

Derken 8
 42327 Wuppertal-Vohwinkel

Silikon-Sonderprofile

Ausführung	Artikel Nr.	techn. Daten
	105 9006	Silikon und Silikon-Schaum 55 / 15-20 Shore A schwarz
	105 9008	Silikon 40-45 Shore A schwarz
	105 9004	Silikon 55 Shore A schwarz
	105 9007	Silikon 80 Shore A schwarz
	105 9002	Silikon 55-65 Shore A schwarz

Alle Profile sind im Maßstab 1:1 abgebildet.
 Konstruktionsänderung vorbehalten.

Mindestbestellmengen auf Anfrage
 * Ab Lager oder kurzfristig lieferbar, Zwischenverkauf vorbehalten.

Elastomer-, Kunststoff- und Sonderprofile

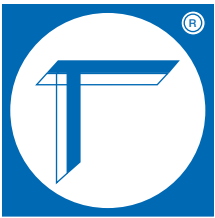

TECHNOPROFIL®

TP Blau GmbH

Tel.: +49 (0) 2 02 / 27 34 6-0
 Fax: +49 (0) 2 02 / 27 34 6-60

e-mail: info@technoprofil.de
 web: www.technoprofil.de

Derken 8
 42327 Wuppertal-Vohwinkel

Kunststoff-Sonderprofile

Ausführung	Artikel Nr.	techn. Daten
	141 9073	Hart-PVC rot
	142 9078	TPE 85 Shore A grau
	141 9055	Hart-PVC 55 Shore A schwarz
	141 9048	Hart-PVC schwarz
	141 9066	Hart-PVC schwarz

Alle Profile sind im Maßstab 1:1 abgebildet.
 Konstruktionsänderung vorbehalten.

Mindestbestellmengen auf Anfrage
 * Ab Lager oder kurzfristig lieferbar, Zwischenverkauf vorbehalten.

Elastomer-, Kunststoff- und Sonderprofile

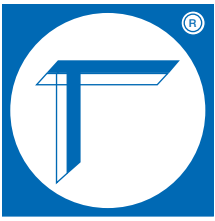

TECHNOPROFIL®

TP Blau GmbH

Tel.: +49 (0) 2 02 / 27 34 6-0
 Fax: +49 (0) 2 02 / 27 34 6-60

e-mail: info@technoprofil.de
 web: www.technoprofil.de

Derken 8
 42327 Wuppertal-Vohwinkel

Kunststoff-Sonderprofile

Ausführung	Artikel Nr.	techn. Daten
	<p>141 9072</p>	<p>Hart-PVC / Elastogran schwarz</p>
	<p>141 9105</p>	<p>PVC weich PVC hart grau</p>
	<p>141 9047</p>	<p>Hart-PVC anthrazit</p>

Alle Profile sind im Maßstab 1:1 abgebildet.
 Konstruktionsänderung vorbehalten.

Mindestbestellmengen auf Anfrage
 * Ab Lager oder kurzfristig lieferbar, Zwischenverkauf vorbehalten.



TECHNOPROFIL®

TP Blau GmbH

Tel.: +49 (0) 2 02 / 27 34 6-0
 Fax: +49 (0) 2 02 / 27 34 6-60

e-mail: info@technoprofil.de
 web: www.technoprofil.de

Derken 8
 42327 Wuppertal-Vohwinkel

Kunststoff-Sonderprofile

Ausführung	Artikel Nr.	techn. Daten
	141 9013	Hart-PVC schwarz
	141 9077	Hart-PVC schwarz
	142 9059	Technoprene (PP) 64 Shore A grau
	142 9022	Weich-PVC 85-90 Shore A weiß

Elastomer-, Kunststoff- und Sonderprofile



TECHNOPROFIL®

TP Blau GmbH

Tel.: +49 (0) 2 02 / 27 34 6-0
 Fax: +49 (0) 2 02 / 27 34 6-60

e-mail: info@technoprofil.de
 web: www.technoprofil.de

Derken 8
 42327 Wuppertal-Vohwinkel

Kunststoff-Sonderprofile

Ausführung	Artikel Nr.	techn. Daten
	142 9064	Weich-PVC 70 Shore A hellgrau
	141 9078	PVC 85 Shore A silbergrau
	142 9051	PVC 65 Shore A grau
	142 9061	Weich-PVC 70 Shore A grau

Elastomer-, Kunststoff- und Sonderprofile

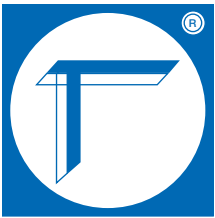

TECHNOPROFIL®

TP Blau GmbH

Tel.: +49 (0) 2 02 / 27 34 6-0
 Fax: +49 (0) 2 02 / 27 34 6-60

e-mail: info@technoprofil.de
 web: www.technoprofil.de

Derken 8
 42327 Wuppertal-Vohwinkel

Kunststoff-Sonderprofile

Ausführung	Artikel Nr.	techn. Daten
	142 9081	Weich-PVC 80 Shore A grau
	142 9079	PP, TPE schwarz
	144 9141*	PP/EPDM schwarz 60 Shore A selbstklebend ausgerüstet
	144 9116*	TPE 65 Shore A schwarz

Elastomer-, Kunststoff- und Sonderprofile



TECHNOPROFIL®

TP Blau GmbH

Tel.: +49 (0) 2 02 / 27 34 6-0
 Fax: +49 (0) 2 02 / 27 34 6-60

e-mail: info@technoprofil.de
 web: www.technoprofil.de

Derken 8
 42327 Wuppertal-Vohwinkel

Kunststoff-Sonderprofile

Ausführung	Artikel Nr.	techn. Daten
	144 9142	TPE 70 Shore A schwarz Klemmbereich 12,0 - 14,0 mm
	144 9119	TPE 96/55 Shore A schwarz
	144 9129	ABS, TPE, PU, W-PVC dunkelgrau

Alle Profile sind im Maßstab 1:1 abgebildet.
 Konstruktionsänderung vorbehalten.

Mindestbestellmengen auf Anfrage
 * Ab Lager oder kurzfristig lieferbar, Zwischenverkauf vorbehalten.

Ausgabe 09-2013